

MŠ Barevný ostrov, p.o.

Pod Ptáčnicí 2158, 25228 Černošice

koncepce revitalizace zahrady

AUTOR PROJEKTU
Petr Štambach

Praha 4 - Kunratice, Kostelní náměstí 19/4
IČO: 48540111

VYPRACOVAL
David Vašina

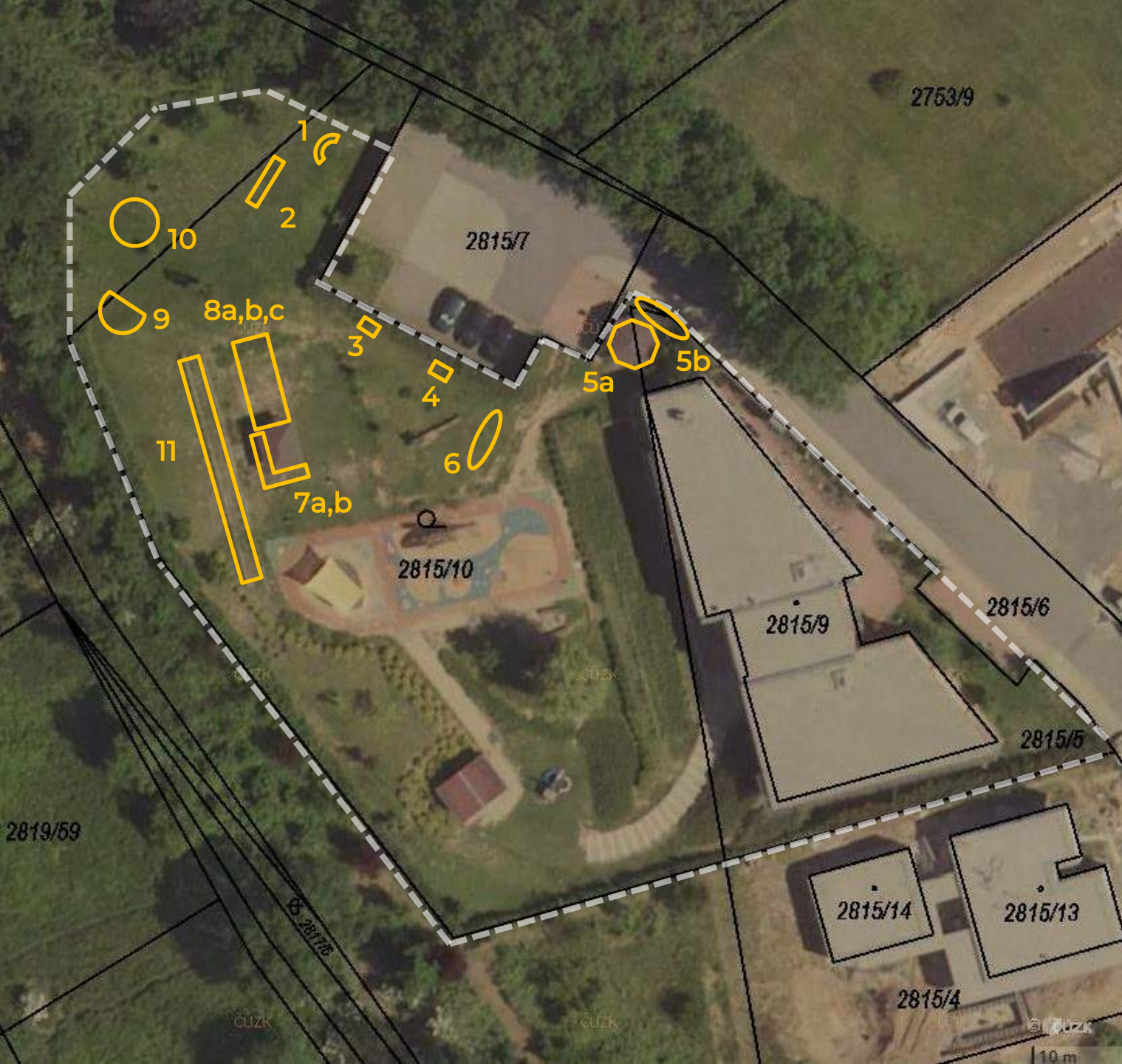

1/ Kompostová zóna

2/ Posezení

3/ Gravitační dráha

4/ Nízký pracovní stůl
s úlož. prostorem 2x

5a/ Tabule + sezení
5b/ Živý plot

6/ Vodní svět

7a/ Pracovní stůl vysoký
7b/ Vyvýšený záhon
+ vedení pro popínavé rostliny

8a/ Multifunkční prostor
8b/ Zastínění
8c/ Lavice ve svahu

9/ Pozorovatelná

10/ Kreativní zóna

11/ Výsadba louky

12/ Úprava terénu 9m²

* SFŽP označeno zeleně

1/ Kompostová zóna



Kompostér s 5 komorami přizpůsobený dětskému měřítku.

1/ Kompostová zóna

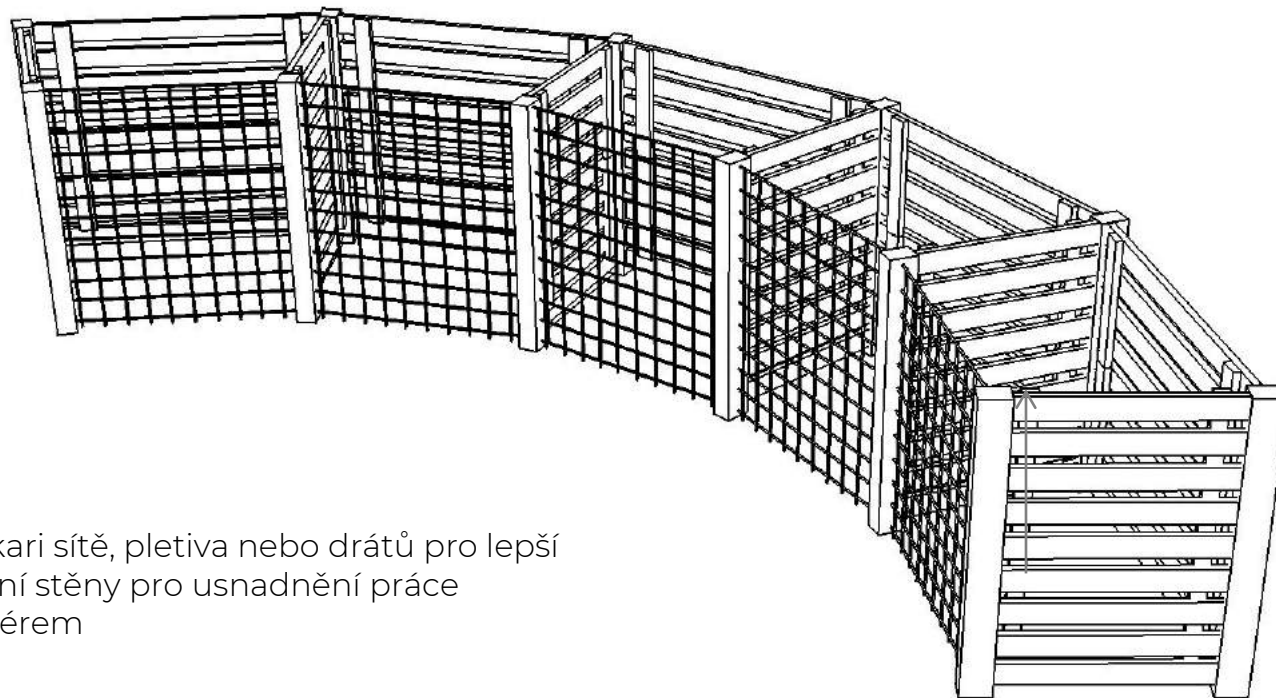

Modul má přední stěnu z kari sítě, pletiva nebo drátů pro lepší viditelnost a vysouvací zadní stěny pro usnadnění práce s kompostem i s kompostérem

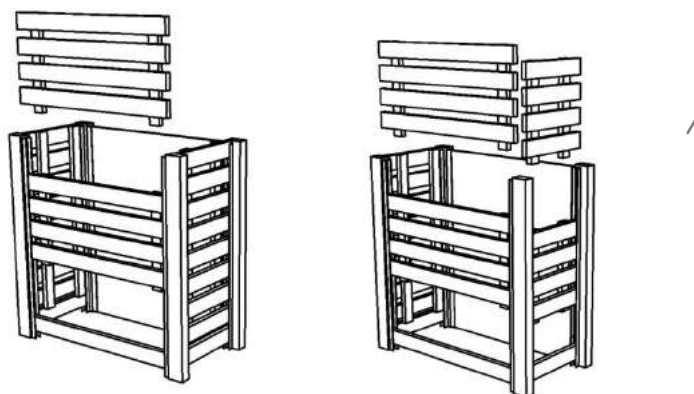

Princip vysunutí zadních stěn

1/ KOMPOSTÉR

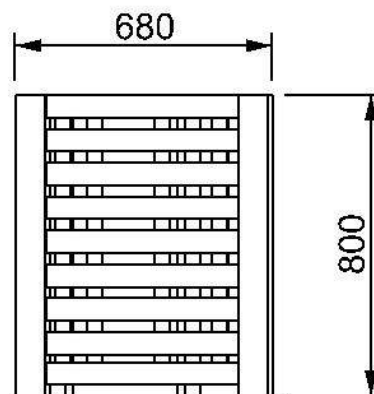
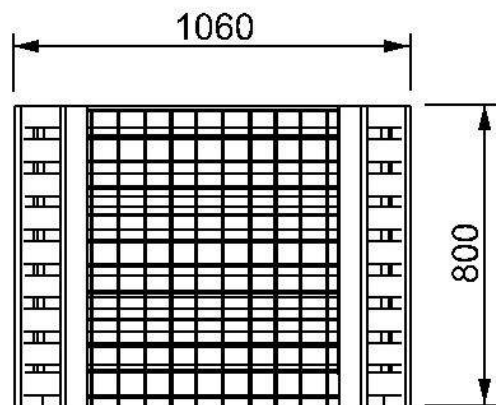
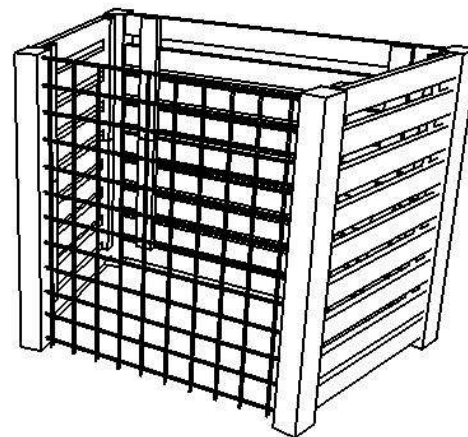
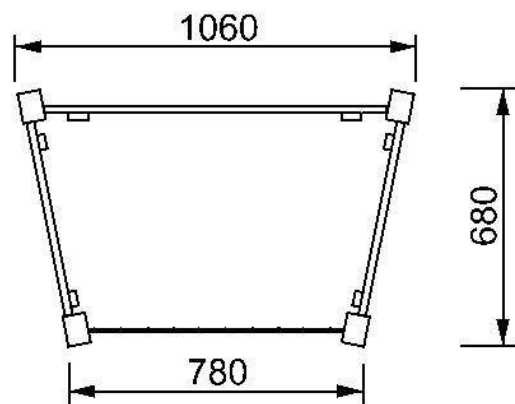

Orientační rozměry základního segmentu.
V MŠ Barevný ostrov bude 5 segmentů.

2/ Posezení





2/ Posezení

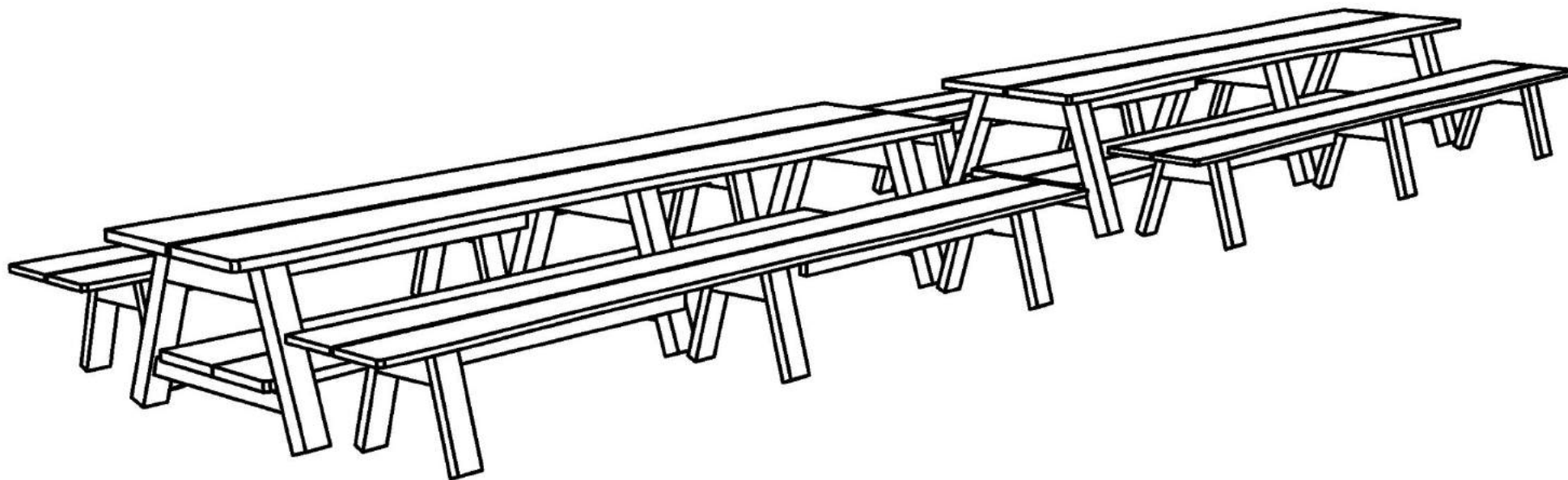

4 lavice a 2 stoly s délkou 3m budou pevně instalovány v zemi (svah jim bude částečně přizpůsoben). Posezení se stane centrálním prvkem tzv. „horní zóny“.

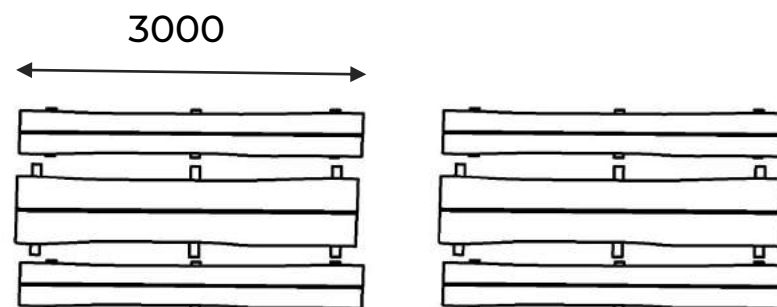

2/ Posezení

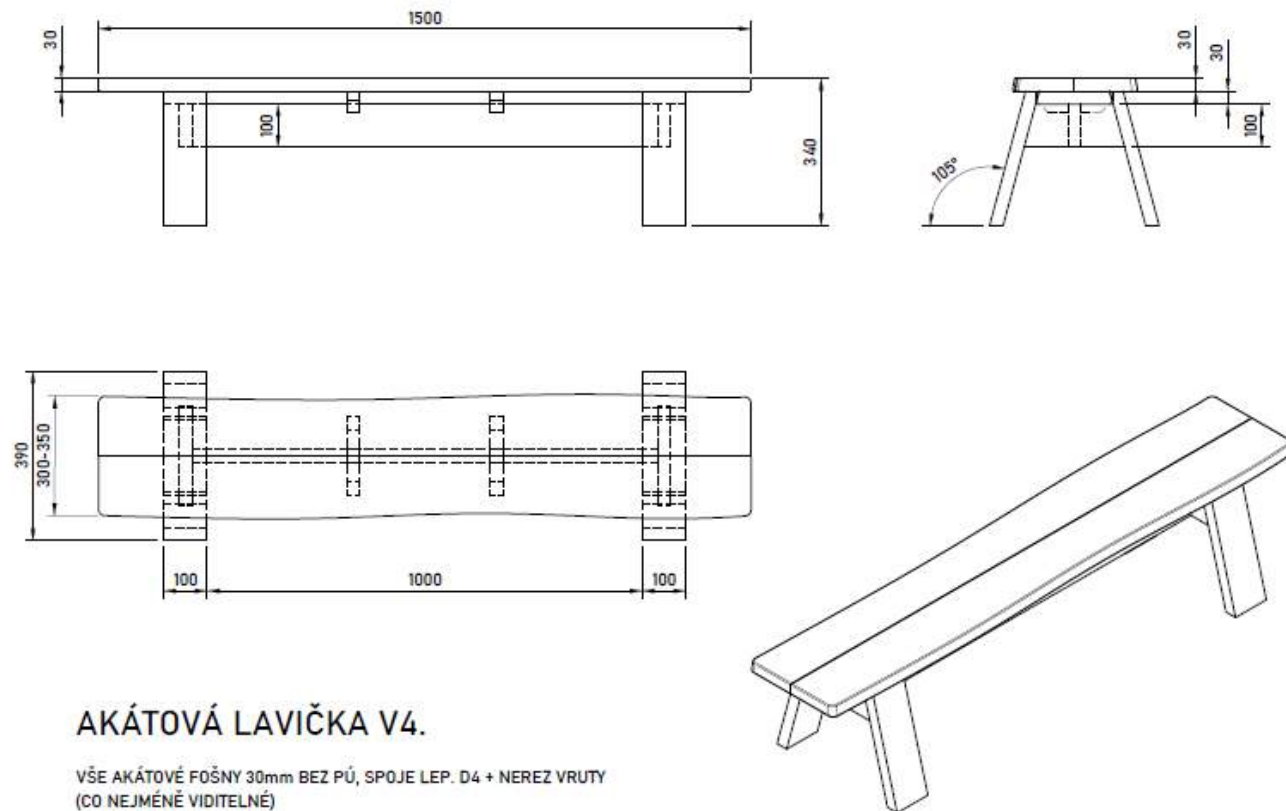

AKÁTOVÁ LAVIČKA V4.

VŠE AKÁTOVÉ FOŠNY 30mm BEZ PŮ, SPOJE LEP. D4 + NEREZ VRUTY
(CO NEJMÉNĚ VIDITELNÉ)

LAVIČKA AKÁTOVÁ 1500x300x300_V4 Stavění: 1/2 Formát: A3

ADAM HLEDÍK | +420 777 258 758 | hledik.adam@gmail.com

poskyknout informace a případné nezhody ve výkresích prozatím konzultuje písemně

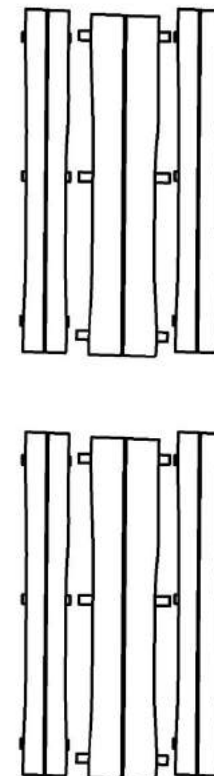

4 lavice a 2 stoly s délkou 3m budou pevně instalovány v zemi (svah jim bude částečně přizpůsoben). Posezení se stane centrálním prvem tzv. „horní zóny“.

2/ Posezení

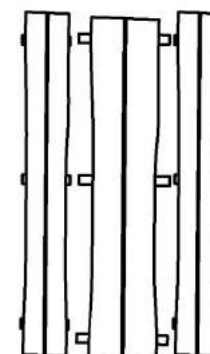
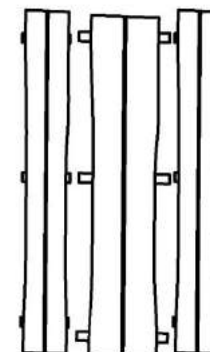
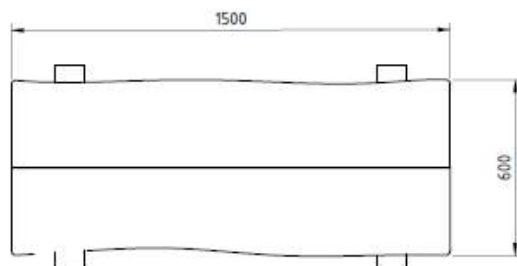
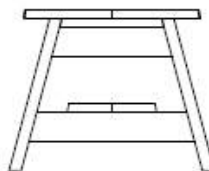
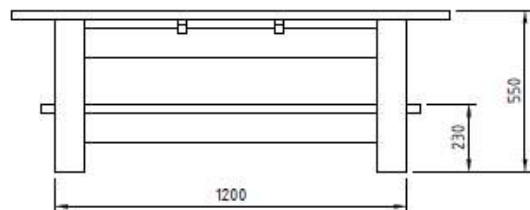

POPIS:

Stůl z masivních akátových fošen vhodný do exteriéru.

PROVEDENÍ:

Deska a police - akátové fošny síly 30mm - skládané k sobě natupo, vnější hrana živá, jemně broušena.

Konstrukce - akátové fošny síly 40mm - může být s živou hranou, jemně broušené, spoje lepidlo D4 - vruty co nejméně viditelné / kolíky

PŘEHLED		
STŮL AKÁTOVÝ S POLICÍ 1,5m	číslo verze 1/1	formát archu A3
ADAM HLEDÍK +420 777 250 750 hledik.adam@gmail.com		
upřesňující informace a případné náhrady ve výkresech prosím konzultujte přímo		

4 lavice a 2 stoly s délkou 3m budou pevně instalovány v zemi (svah jim bude částečně přizpůsoben). Posezení se stane centrálním prvkem tzv. „horní zóny“.

4/ Nízký pracovní stůl s úlož. prostorem 2x



4/ Nízký pracovní stůl s úlož. prostorem



Nízké pracovní stoly (provedení modřín, dub nebo akát) v půdorysu 120 x 80 cm pro větší variabilitu uschovávaných předmětů a jejich rozměrů.

Počítá se s průběžným doplňováním materiálu ze strany dětí, rodičů,...

Víko je vytvořeno z volně ložených (a tedy posuvných) dřevěných prkýnek, která se tak dají také použít ke hře.

V MŠ Barevný ostrov budou instalovány 2 stoly.

4/ Nízký pracovní stůl s úlož. prostorem

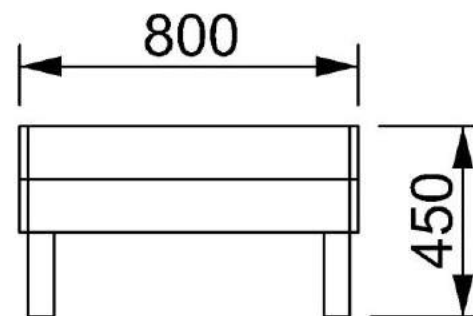
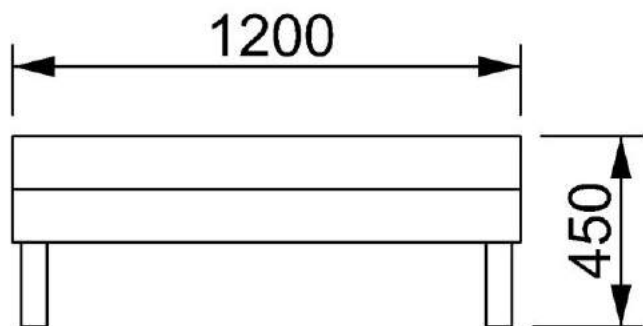
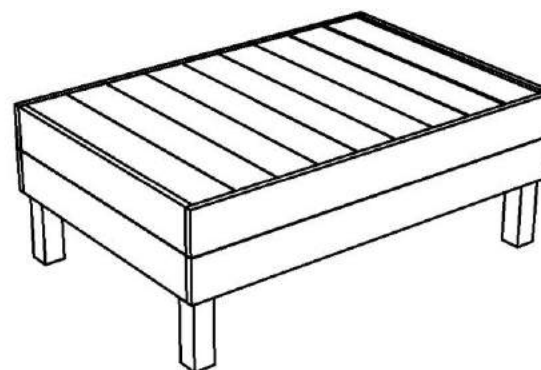
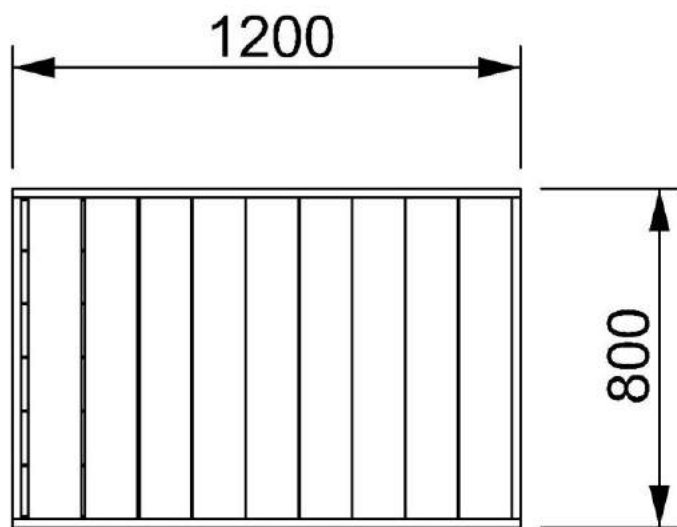

5a/ Tabule + sezení

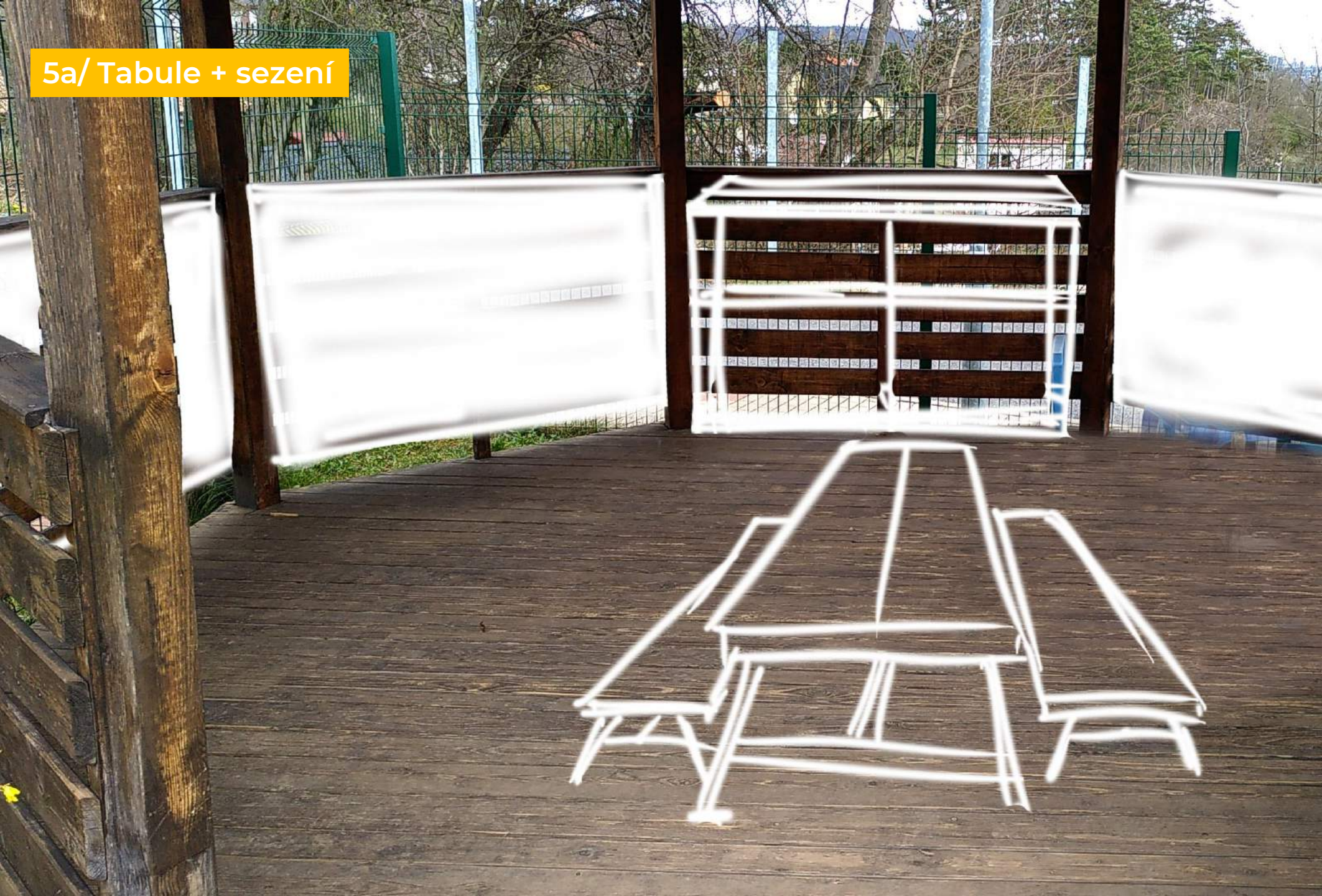

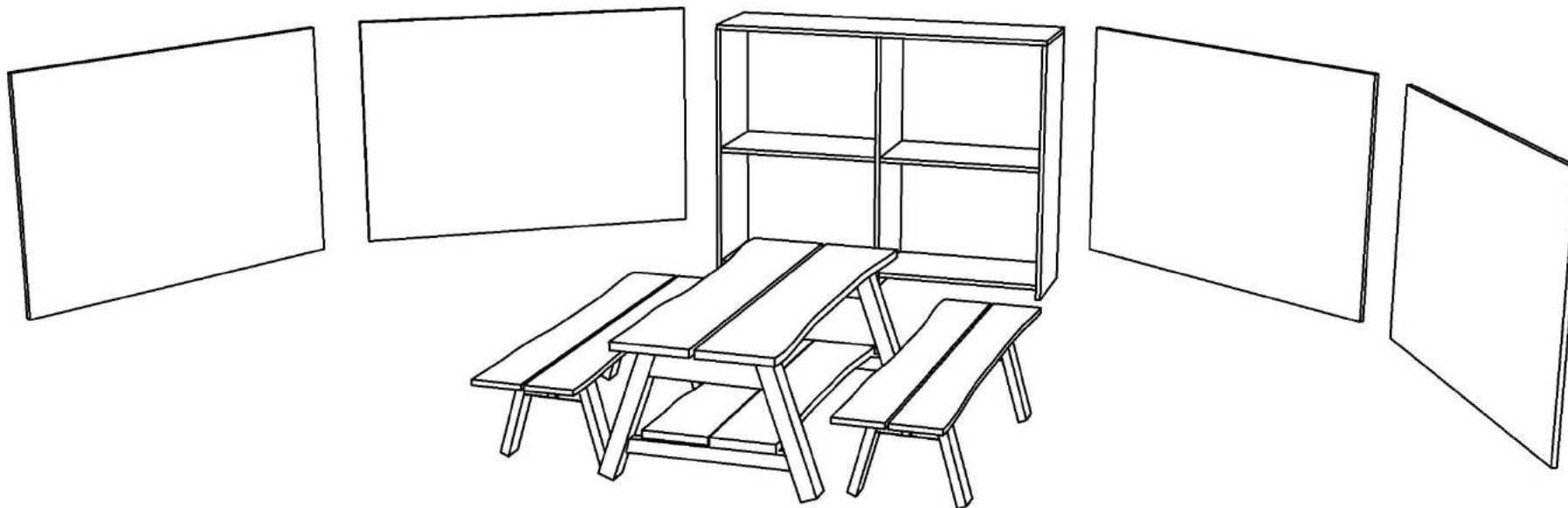

V prostoru nevyužívaného altánu budou instalovány 4 tabule (1500 x 1010 mm), 2 lavice, 1 stůl a 1 regál na přírodniny. Vznikne tak prostor pro poměrování, překreslování a zkoumání přírodních materiálů a rostlin přímo „v terénu“.

Regál na přírodniny by byl uzamykatelný. Výrobní dokumentace se zpracuje před fází, ve které by byl realizován - není součástí projektu SFŽP.

5a/ Tabule + sezení

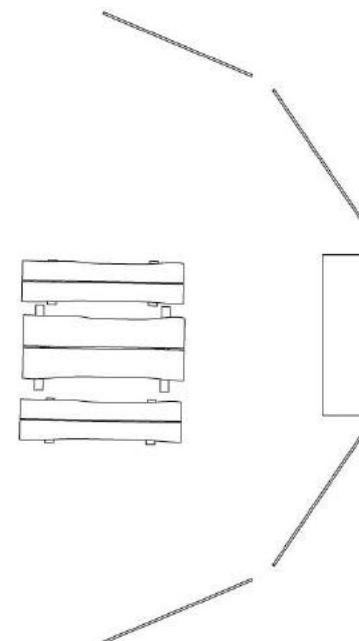
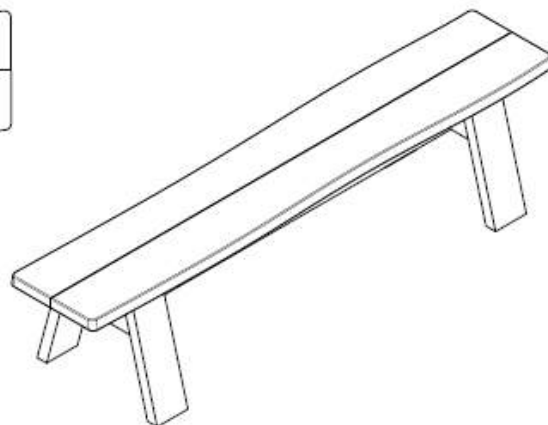
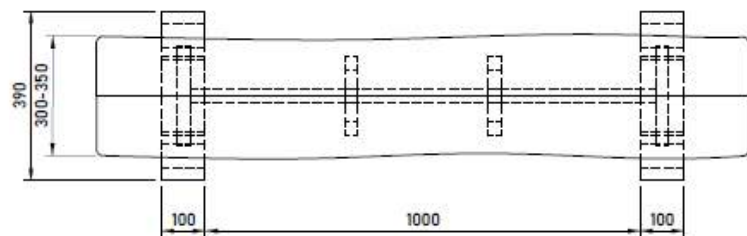
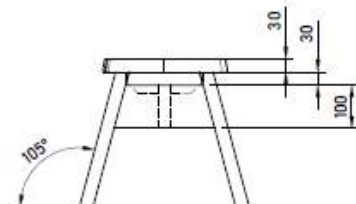
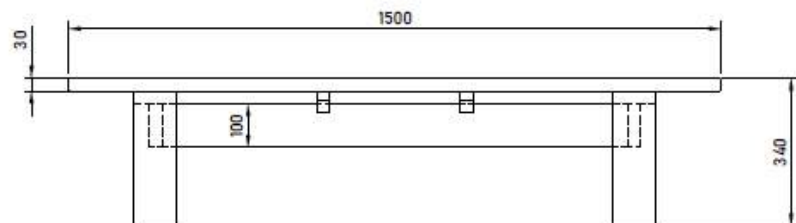

AKÁTOVÁ LAVIČKA V4.

VŠE AKÁTOVÉ FOŠNY 30mm BEZ PŮ, SPOJE LEP. D4 + NEREZ VRUTY
(CO NEJMÉNĚ VIDITELNÉ)

LAVIČKA AKÁTOVÁ 1500x300x300_V4 Stavění: 1/2 Formát: A3

ADAM HLEDÍK | +420 777 258 758 | hledik.adam@gmail.com

Upravení informace a případné nezhody ve výkresch prozím kontroluje zákazník

5a/ Tabule + sezení

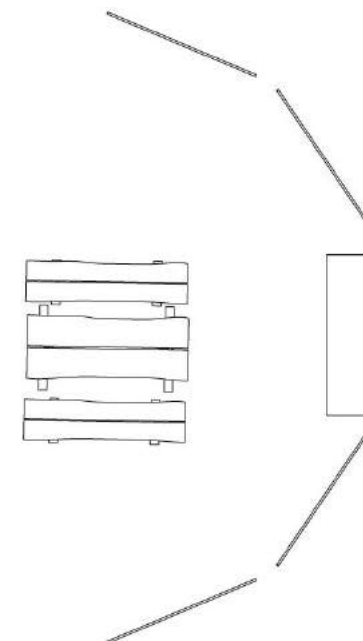
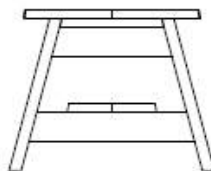
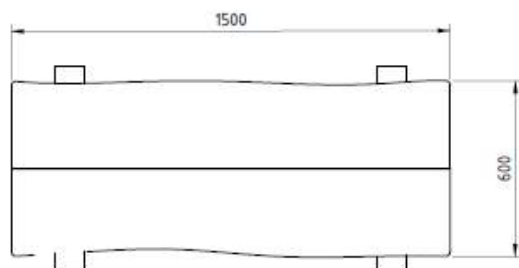
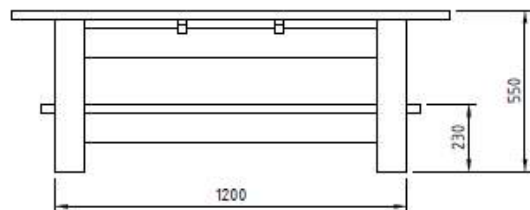

POPIS:

Stůl z masivních akátových fošen vhodný do exteriéru.

PROVEDENÍ:

Deska a police - akátové fošny síly 30mm - skládané k sobě natupo, vnější hrana živá, jemně broušena.

Konstrukce - akátové fošny síly 40mm - může být s živou hranou, jemně broušené, spoje lepidlo D4 - vrtuty co nejméně viditelné / kolíky

PŘEHLED		
STŮL AKÁTOVÝ S POLICÍ 1,5m	číslo verze 1/1	formát archu A3
ADAM HLEDÍK	+420 777 250 750	hledik.adam@gmail.com
upřesňující informace a případné nároky ve výkresech prosím konzultujte písemně		

5b/ Živý plot

Živý plot z habrových stromků v délce cca 6 metrů zútulní kout u badatelského altánu a navíc zvýší bezpečnost – na děti nebude tolik vidět z ulice a nebudou moci lézt na drátěný plot. Také se sníží prašnost od cesty.



7a/ Pracovní stůl vysoký



7a/ Pracovní stůl vysoký

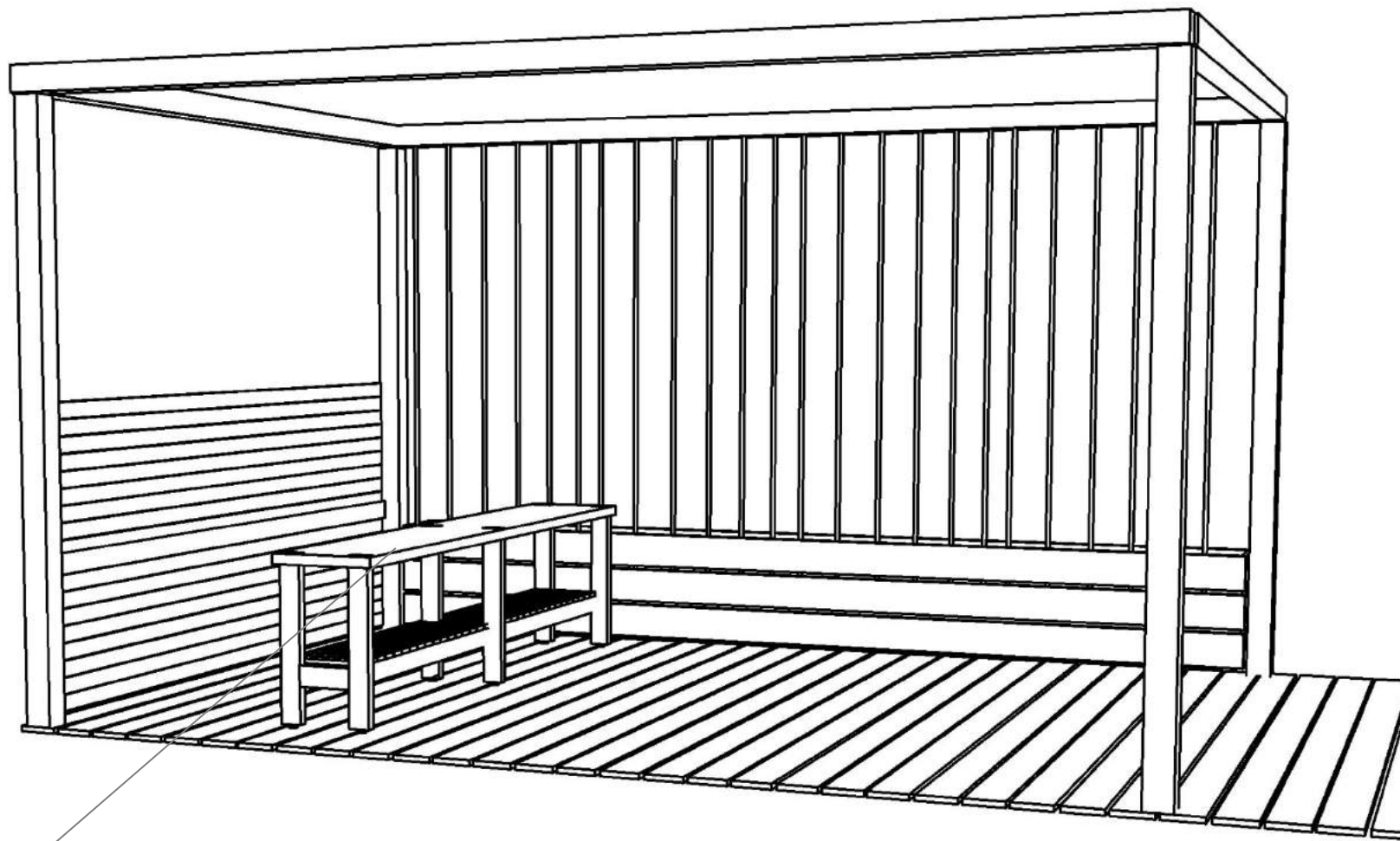

7a/ Pracovní stůl vysoký

7a/ Pracovní stůl vysoký

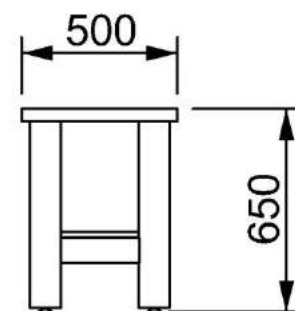
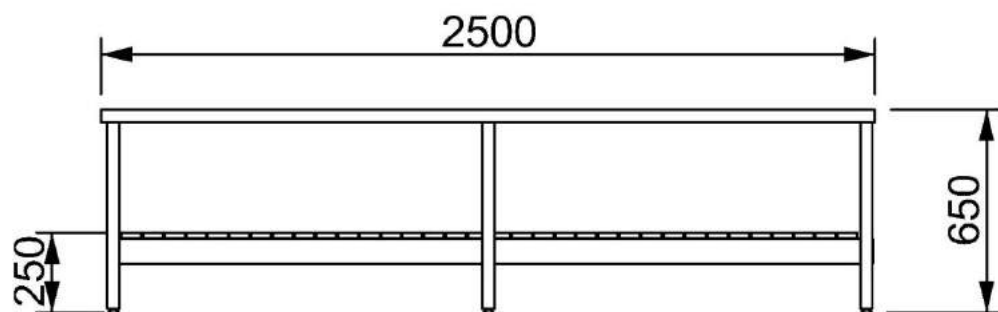
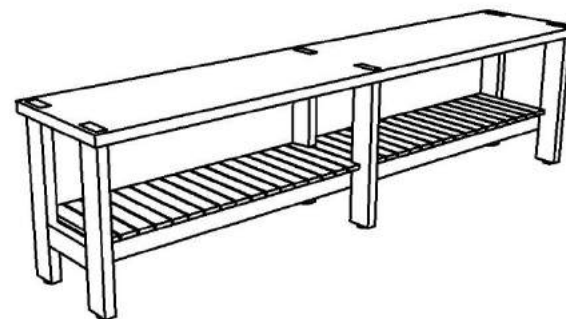
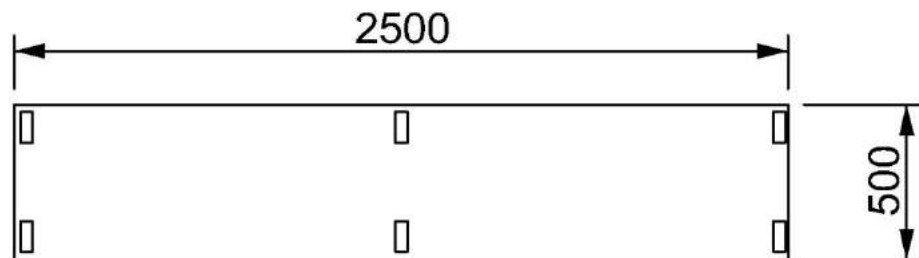

Pracovní stůl vysoký na práci vestoje primárně pro řízenou badatelskou činnost s přírodními materiály. Stůl doplňuje stávající mobiliář.

7b/ Vyvýšený záhon
+ vedení pro popínavé rostliny



7b/ Vyvýšený záhon + vedení pro popínavé rostliny

Vyvýšený záhon a lanka na popnutí rostlinami
v délce cca 400 cm

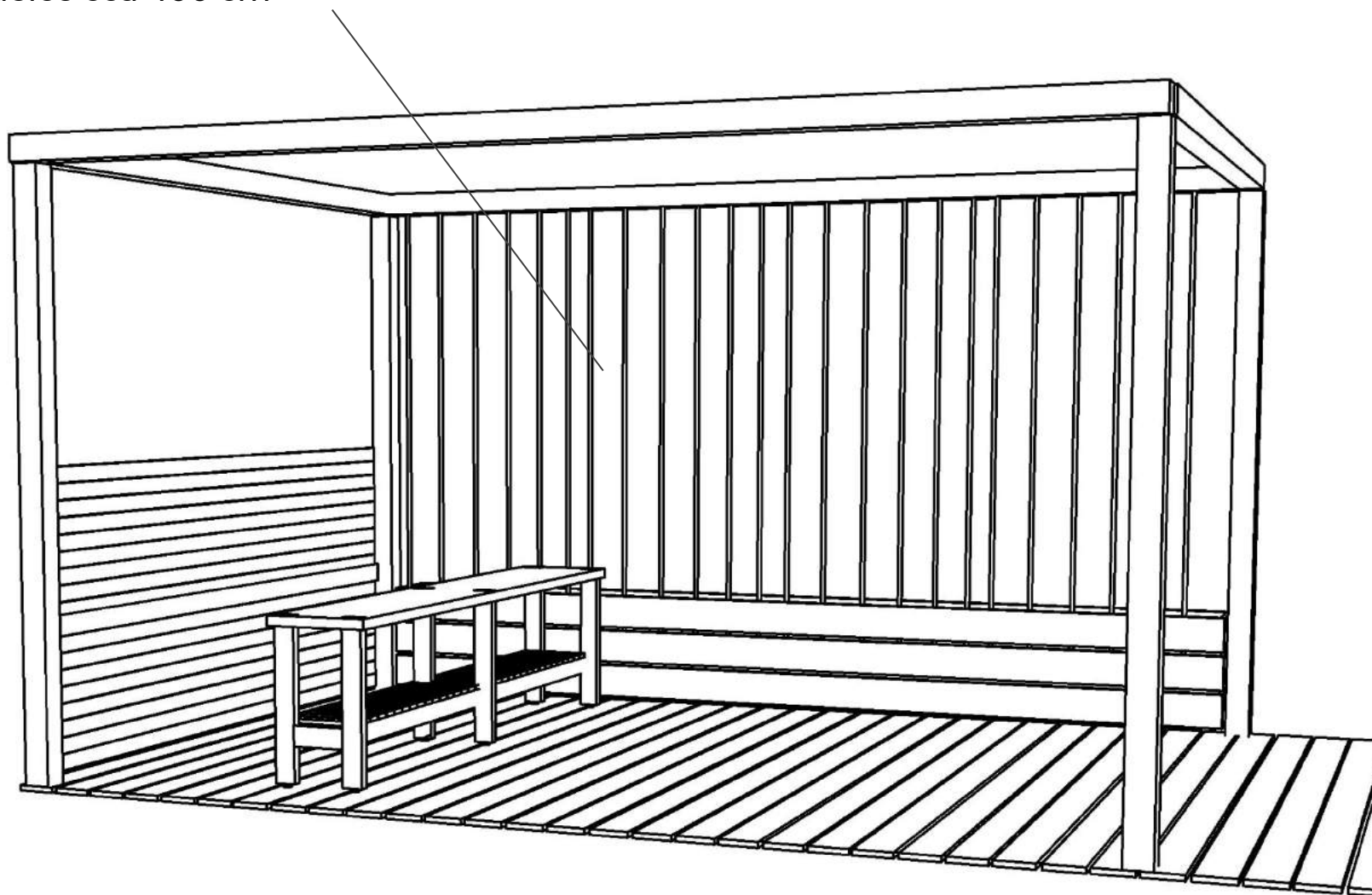

7b/ Vyvýšený záhon + vedení pro popínavé rostliny

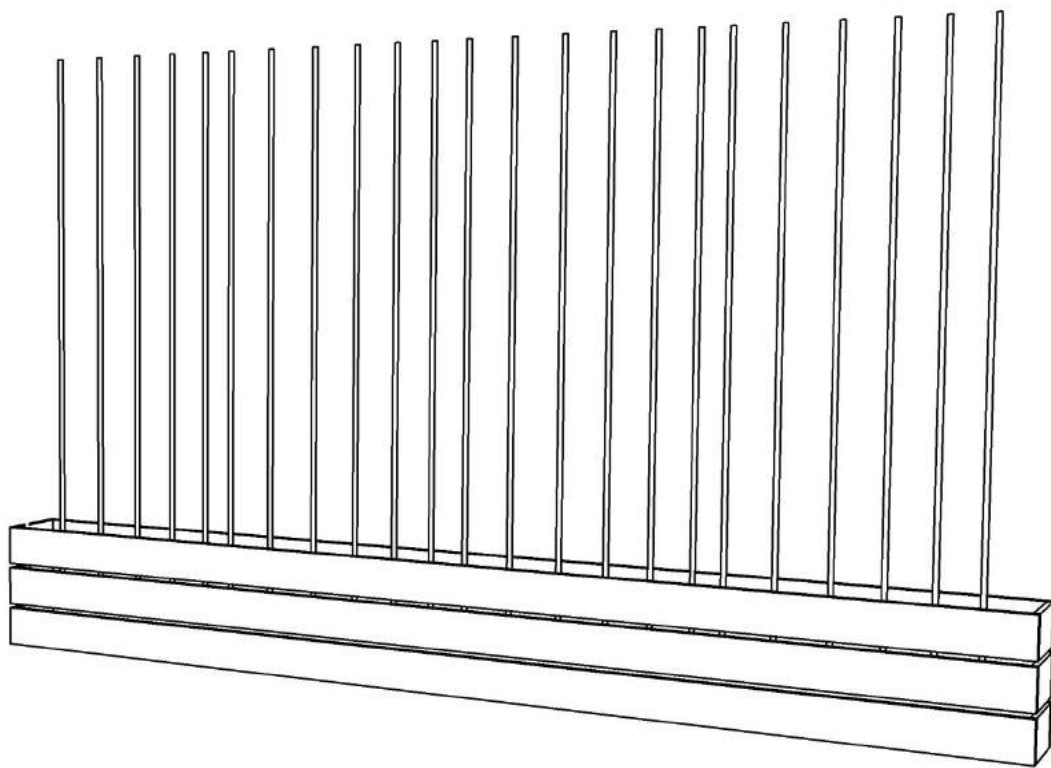

Vyvýšený záhon bude doplněn o lana na popnutí rostlinami.

Odcloní a zútluní se tak celý prostor a navíc mohou děti pozorovat, porovnávat a rovnou i kreslit rostliny.



Vyvýšený záhon o rozměrech cca 400 x 30 x 45 cm

8a/ Multifunkční prostor
8b/ Zastínění
8c/ Lavice ve svahu



- 8a/ Multifunkční prostor
- 8b/ Zastínění
- 8c/ Lavice ve svahu

Zastínění – plachta + 2 napínací trámy

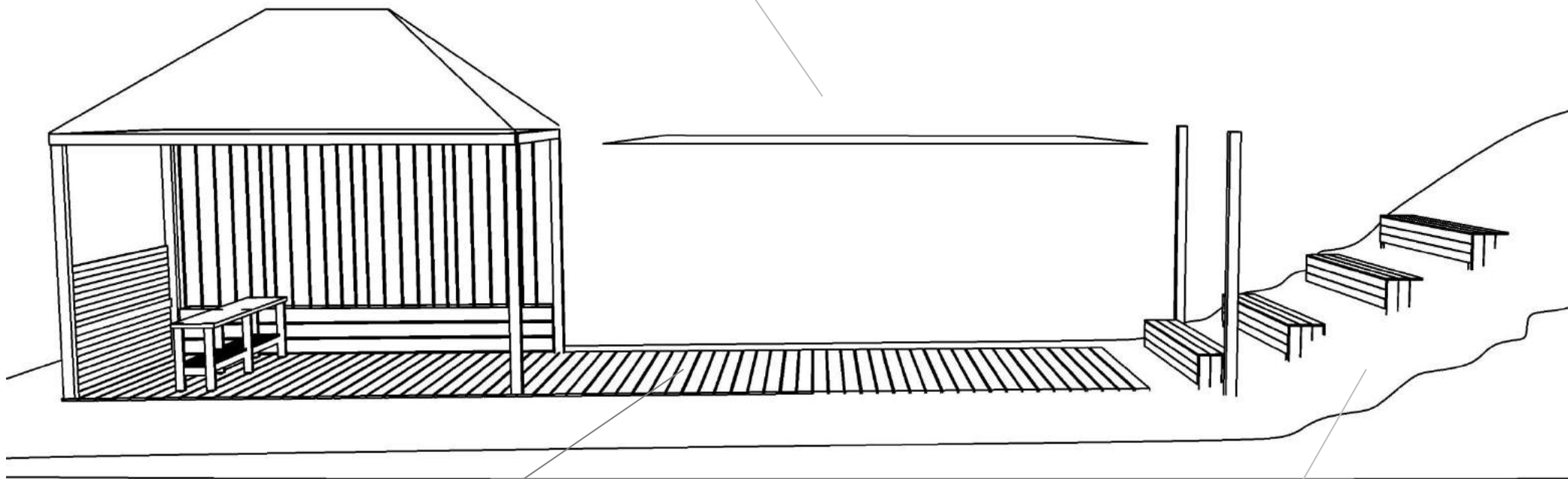

Multifunkční prostor – dubové podium

Lavice ve svahu

8a/ Multifunkční prostor

8b/ Zastínění

8c/ Lavice ve svahu

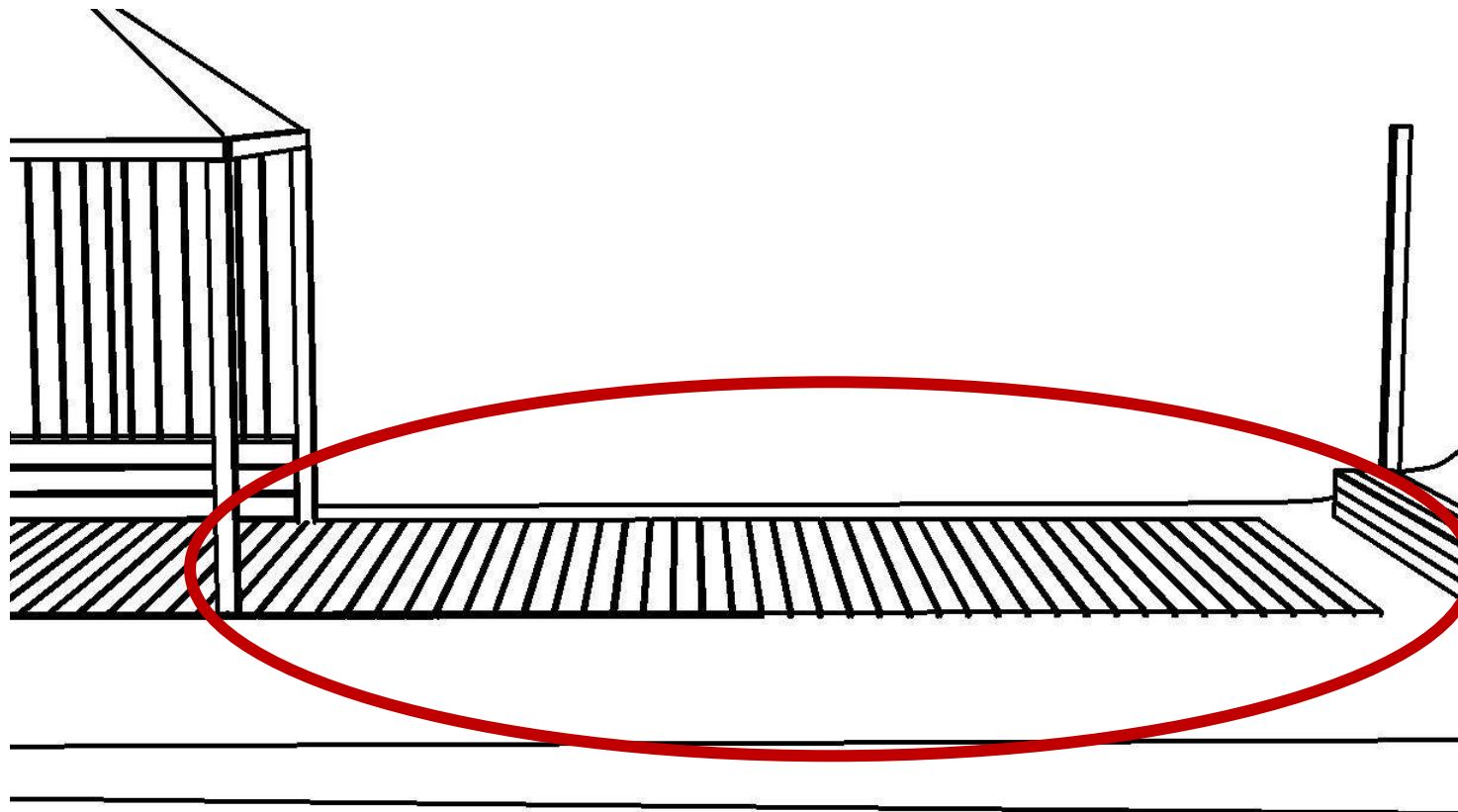

Multifunkční prostor – dubové podium by vzniklo na ploše cca 24 m²
Zvětší se prostor pro řízenou aktivitu, jasně se definuje místo při akcích s rodiči
a může se použít jako podium pro dětská představení.

8a/ Multifunkční prostor

8b/ Zastínění

8c/ Lavice ve svahu

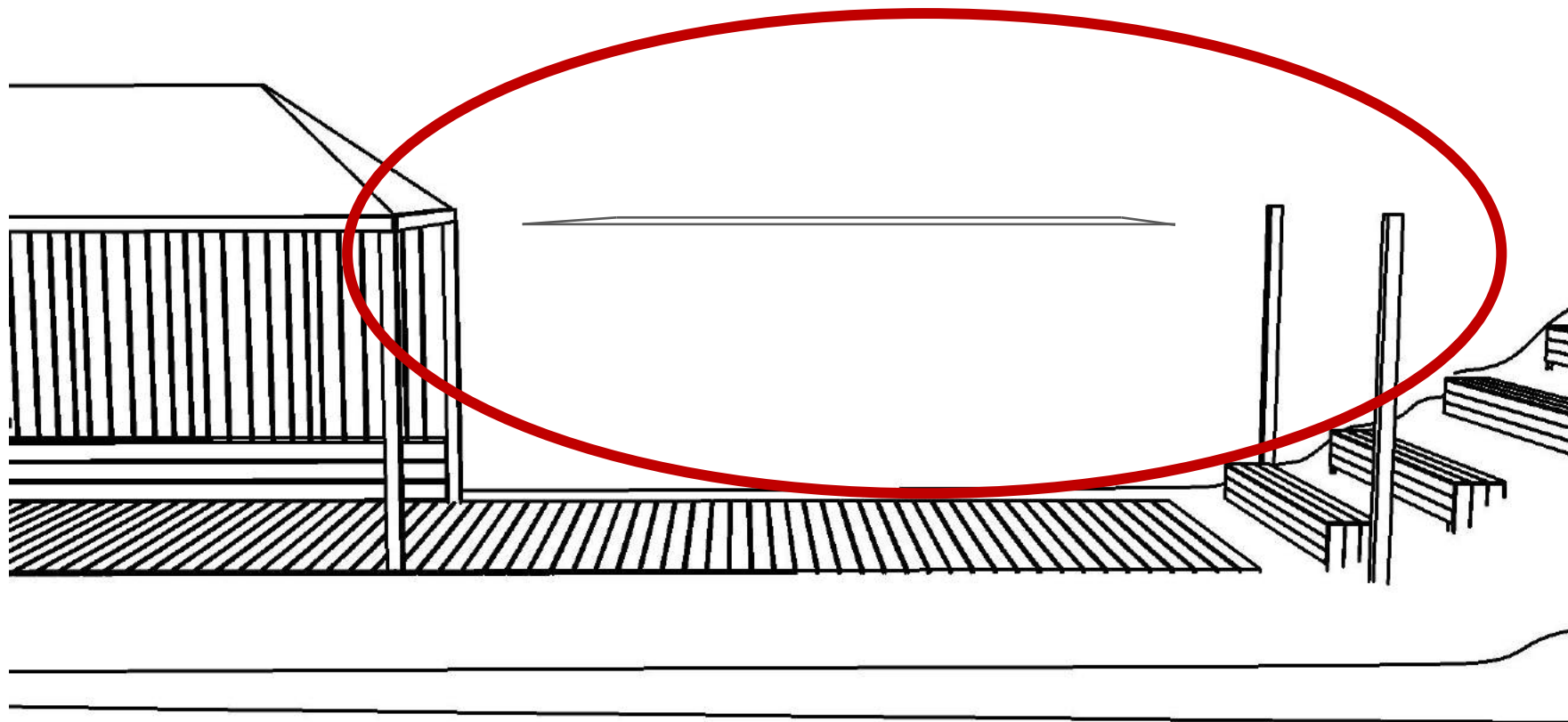

Zastínění

Plachtový systém a 2 napínací trámy chrání nově vzniklý multifunkční prostor proti silnému slunečnímu svitu.

8a/ Multifunkční prostor
8b/ Zastínění
8c/ Lavice ve svahu

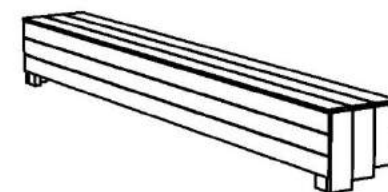
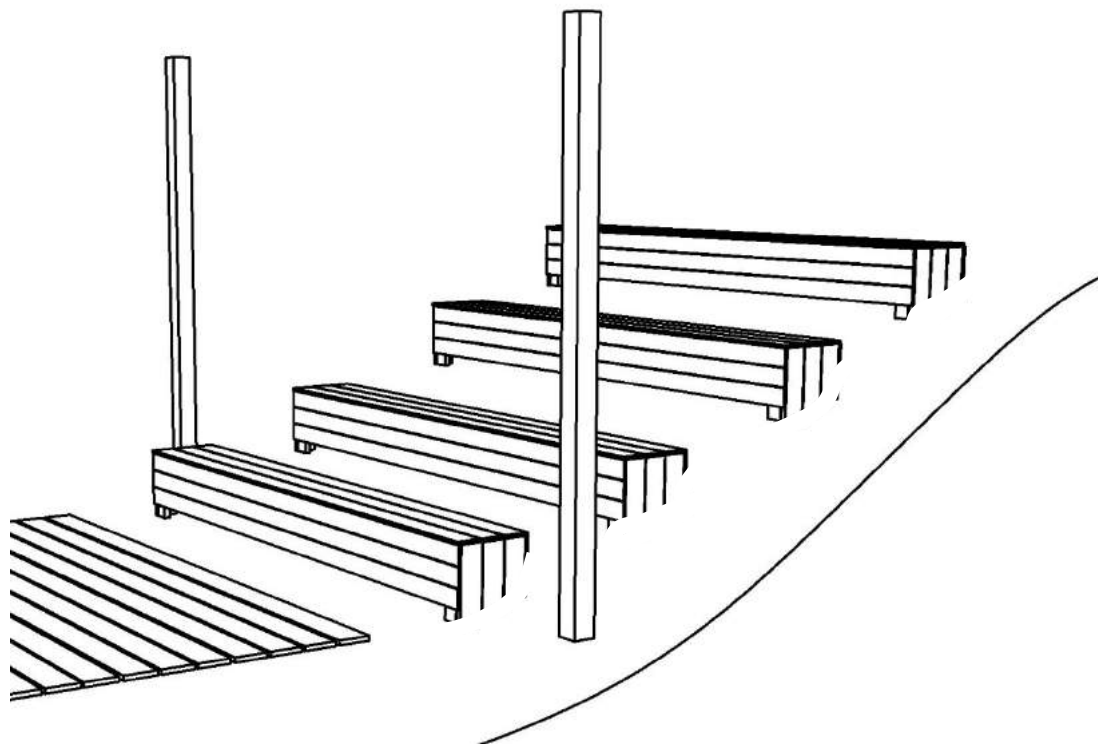

šířka 3000mm
výška 360mm
hloubka 360mm

Lavice ve svahu

4 lavice vytvářejí prostor pro skupinové i společné aktivity.

11/ Výsadba louky



Luční rostliny budou vysázeny na ploše cca 24 m² (1,2 x 20m).

12/ Úprava terénu 9m2





CÍL: ZAJISTIT LEPŠÍ PROPUSTNOST TERÉNU A ZADRŽENÍ VODY V DANÉM MÍSTĚ

PROVEDENÍ: ÚPRAVA/ZKYPŘENÍ /DOSYPÁNÍ ZEMINY, ZAJIŠTĚNÍ A USAZENÍ KAMENNÝCH NÁŠLAPŮ VE ŠTĚRKOVÉM LOŽÍ PRO CÍLENÝ POHYB MÍSTEM, ZNOVU ZATRAVNĚNÍ PLOCHY 9m²



FÁZE K REALIZACI VYBÍRÁ ŠKOLA DLE SVÝCH PREFERENCÍ

PŘED KAŽDOU FÁZÍ MŮŽE ŠKOLA NASTAVIT KONKRÉTNÍ MÍRU
ZAPOJENÍ DĚTÍ, PEDAGOGŮ, RODIČŮ,...